

PASO 1: Unir piezas con tornillos 6,3x 50.

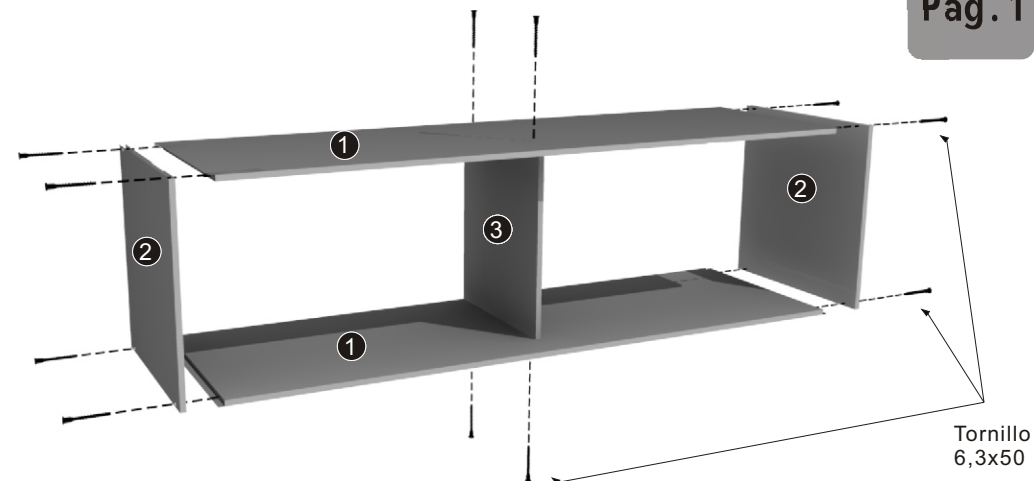
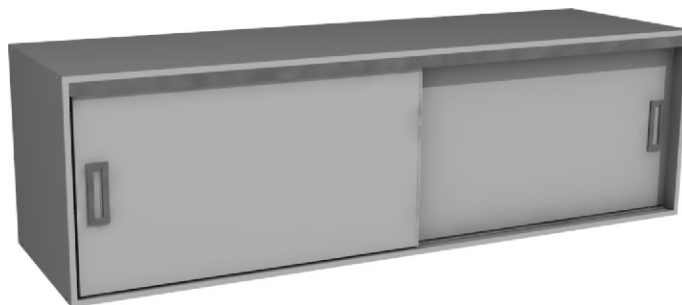

N° PIEZAS	Cant.
1 BASE Y TECHO 180	2
2 COSTADO BAULERA 180	2
3 PARANTE BAULERA 180	1
4 PUERTA BAULERA 180	2
5 FONDO BAULERA 180	1

HERRAJES	Cant.
Tornillo 6,3 x 50	12
TORNILLO 3,5 x 15	20
TORNILLO 4 x 25	4
TORNILLO AUTOPERFORANTE	6
GUIA SUPERIOR	1
GUIA DOBLE INFERIOR	1
TAPA CANTO	1
RUEDA INF. CORREDIZA	4
PATIN PLASTICO	4
TIRADOR PLASTICO	2
TORNILLO VARIANTA 6 X 10	4
BOLSA CLAVOS	1
LLAVE ALLEN	1

VIDEO DE ARMADO



PASO 2: Colocar la guías superior e inferior como muestra la figura y fijarla mediante 3 tornillos autopercantes.

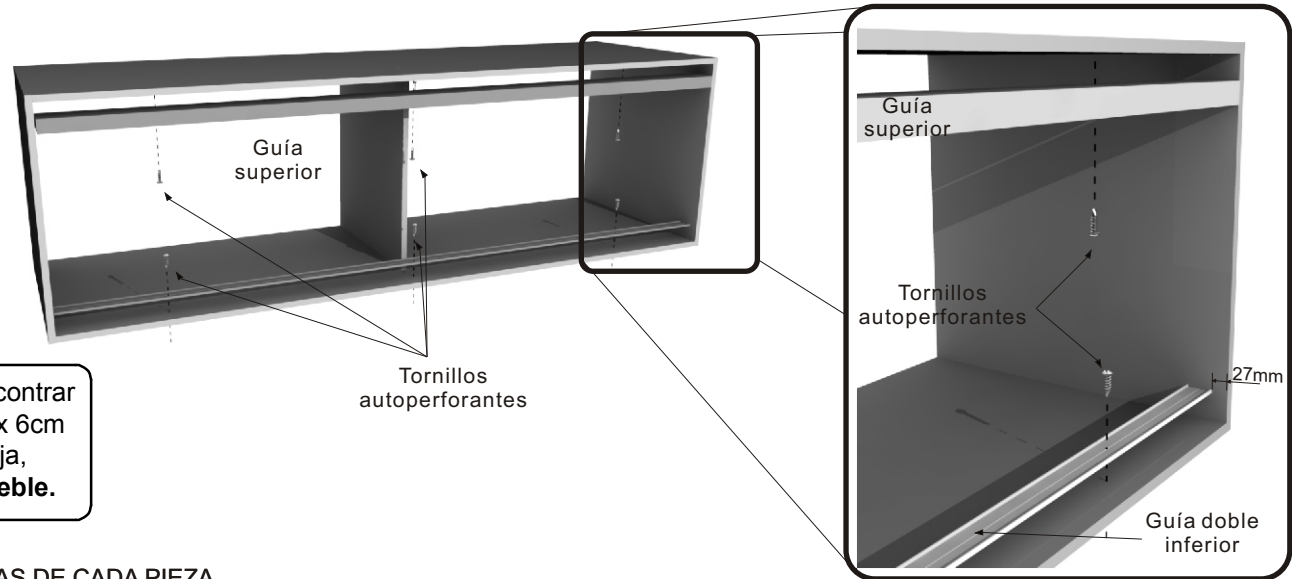

Dentro de la caja va a encontrar 2 piezas de aprox. 89cm x 6cm son suplementos de la caja, **No forman parte del mueble.**

¡IMPORTANTE:

- .LIJAR SUAVEMENTE LAS ARISTAS DE CADA PIEZA.
- .LIMPIAR PIEZA CON UN PAÑO LIBRE DE POLVO.
- .APLICAR LUSTRA MUEBLES EN TODA LA PIEZA PARA UN ACABADO OPTIMO

¡CONSEJO: SE RECOMIENDA UTILIZAR UN TALADRO ELECTRICO CON PUNTA PHILLIPS PARA COLOCAR LOS TORNILLOS AUTOPERFORANTES

¡IMPORTANTE: Para poder realizar cualquier tipo de reclamo, encontrará en una de las piezas impreso el N° de LOTE, el mismo será útil en caso de comunicarse con nuestro servicio.

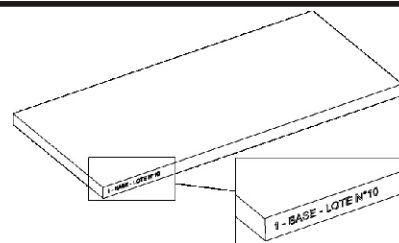

Para mayor información viste nuestra pagina Web www.mosconi.com.ar o escanee el código QR

info@mosconi.com.ar
03471 - 423500
Ruta N°9 Km 374
Cañada de Gómez
Santa Fe - Argentina



Eldo Omar Mosconi
Fabrica de Muebles

PASO 3: Antes de clavar el fondo de la baulera para rigidizarla, chequear que la estructura este perfectamente escuadrada. Es importante para la correcta alineación y funcionamiento del mismo. Antes de clavar el fondo asegurarse que las diagonales A y B tengan la misma longitud. Por ultimo fijar el fondo con clavos 20mm.

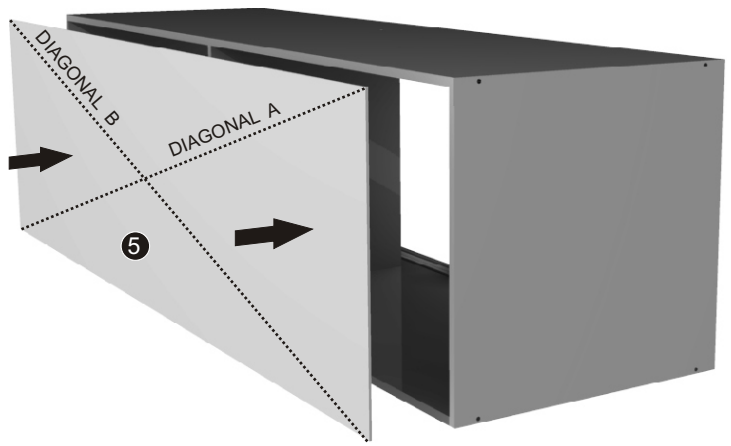

PASO 5: Insertar puerta sin tapa canto en la parte posterior de las guías. Las puertas se deben colocar de la siguiente manera: Insertando patín plástico en la guía superior. Luego hacer coincidir la ranura de la rueda inferior corrediza en la guía doble inferior. Luego repetir método de colocación con la puerta con tapa canto para dar por finalizado el armado del mueble.

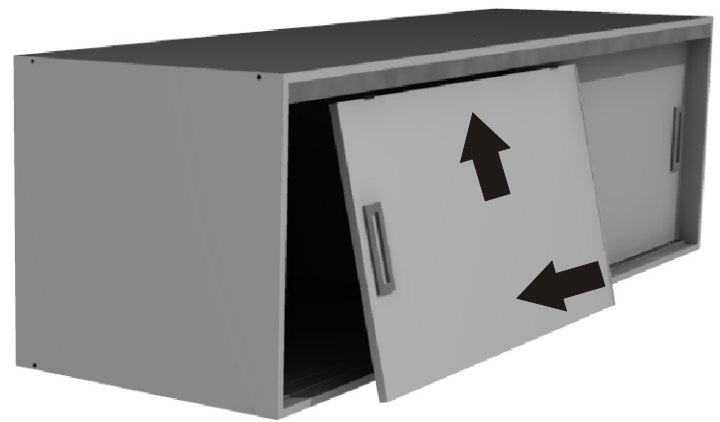

PASO 4: Colocar a presión manijas y tapa canto en una de las puertas. Luego fijar los patines plásticos en la parte superior como muestra la figura. Por ultimo fijar ruedas mediante tornillo variante(a) como primer medida. Luego fijar tornillo de registro 3,5x15 (b) en el otro extremo de la rueda. Colocar la puerta como se indica en el paso 5, si es necesario regular la inclinación horizontal de la puerta se debe utilizar el tornillo de registro (b). Cuando quede perfectamente regulada la altura de la puerta se deberá fijar el tornillo 3,5x15(c) para fijar la posición definitiva de ella.
Precaución: No levante demasiado la puerta porque esta puede tocar los tornillos de fijación de la guía superior

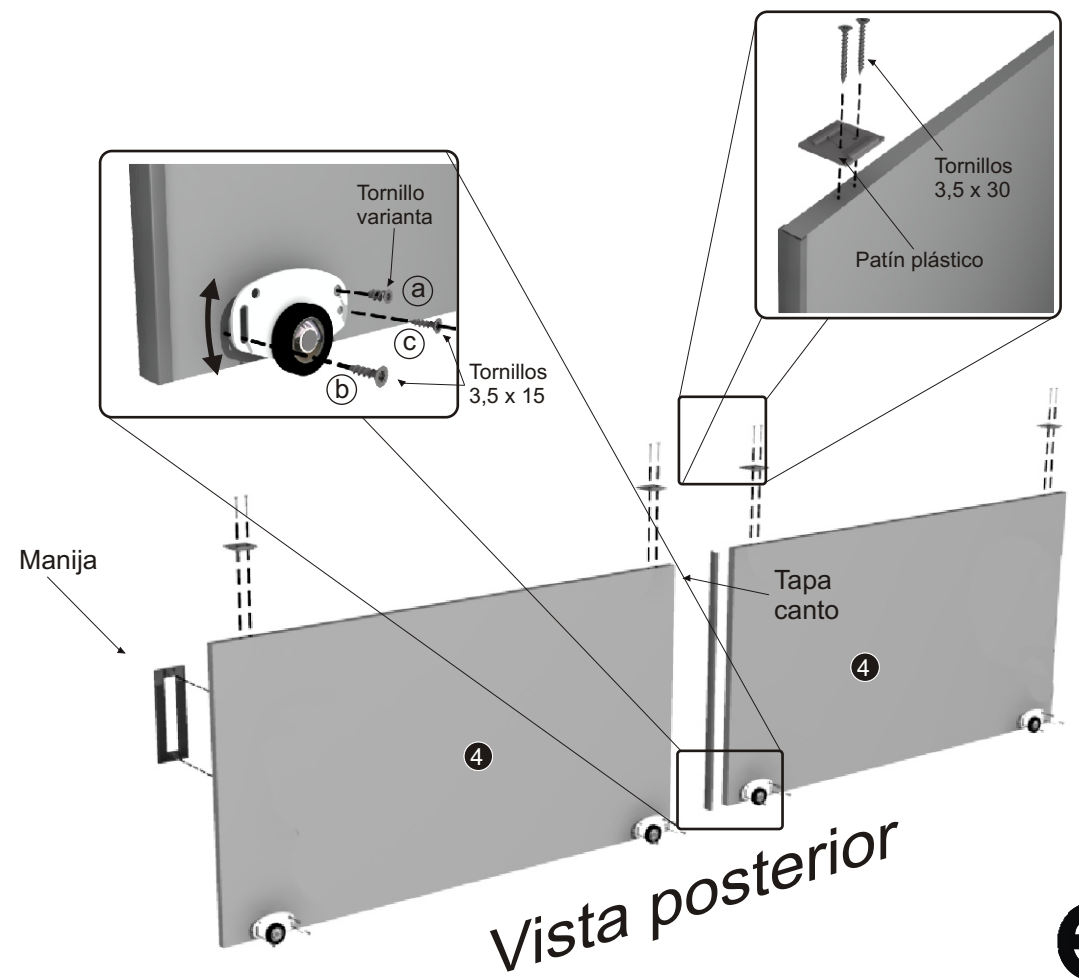

HERRAJES

Cant.

	TIRADOR	2
	VARILLA H.	1
	TAPA PLASTICA 15Ø	4
	TAPON PLASTICO 6MM.	4
	SOPORTE EST. METAL.	4
	BASE DESLIZANTE	8
	TORNILLO 3,5 x 15	28
	TORNILLO 3,5 x 30	16
	TORNILLO 6,3 x 50 phillips	28
	TORNILLO AUTOPERFORANTE	6
	PATIN PLASTICO	4
	RUEDA INF. CORREDIZA	4
	GUIA SUPERIOR	1
	GUIA DOBLE INFERIOR	1
	TAPA CANTO	1
	TARUGOS 6X30	12
	MARCA MOSCONI	1
	CORREDERAS Z X 35	2
	TORNILLO VARIANTA 6 X 10	12
	ESCUADRAS PLASTICAS	4
	PERNO MINIFIX	4
	CAJA MINIFIX	4
	SOPORTE LATERAL BARRAL	2
	BARRAL	1
	SACHET DE COLA	2
	BOLSA CLAVOS	1

CAJONERO A LA IZQUIERDA



CAJONERO A LA DERECHA

! CONSEJO: REALIZAR PASO 1,2 Y 3 EN POSICION HORIZONTAL, LUEGO PARARLO

! PARA UN CORRECTO ARMADO SIGA LAS INSTRUCCIONES PASO A PASO.

PASO 2: Unir costados con tornillos 6,3 x 50 phillips.

PASO 1: Unir piezas con tornillos 6,3 x 50 phillips.

Nº PIEZAS

Cant.

1	TECHO 180	1
2	BASE 180 - PLACARD	1
3	DIVISOR 180	1
4	PARANTE	1
5	PARANTE CORTO	1
6	COSTADO PLACARD DER	1
7	COSTADO PLACARD IZQ	1
8	ESTANTE SUELTO	1
9	ESTANTE CAJONERO	1
10	PUERTA 180	2
11	FONDO MUEBLE	3
12	FONDO ANCHO 180	1
13	ZOCALO 180	2
14	CAJONES	2
A	LATERAL DE CAJON	4
B	CONTRAFRENTE	2
C	FRENTE DE CAJON	2
D	FONDO CAJON	2

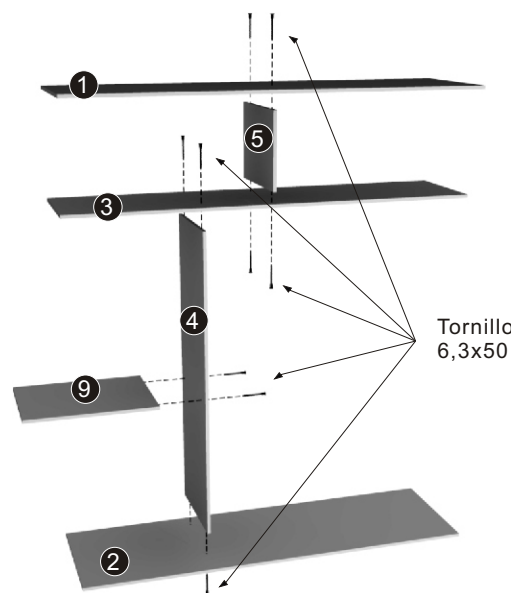

Tornillo 6,3x50

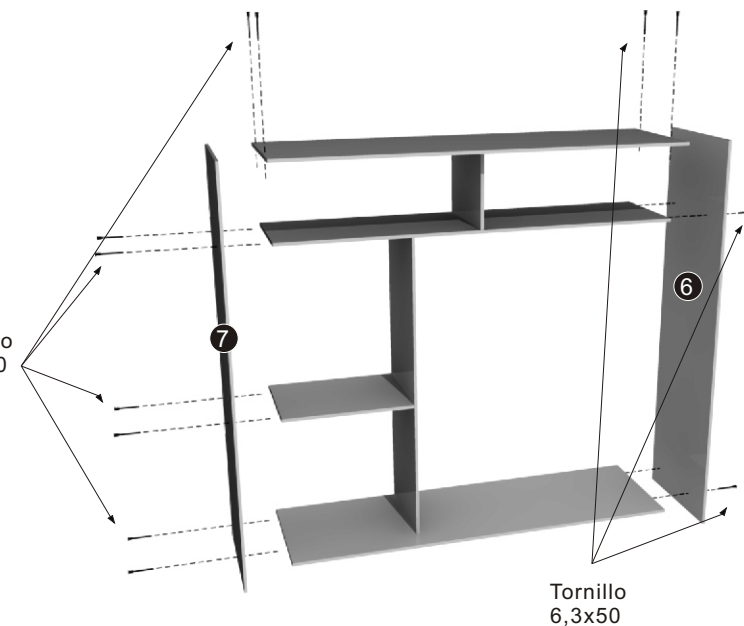

Tornillo 6,3x50

VIDEO DE ARMADO



! IMPORTANTE:

- .LIJAR SUAVEMENTE LAS ARISTAS DE CADA PIEZA.
- .LIMPIAR PIEZA CON UN PAÑO LIBRE DE POLVO.
- .APLICAR LUSTRA MUEBLES EN TODA LA PIEZA PARA UN ACABADO OPTIMO

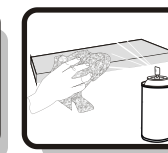
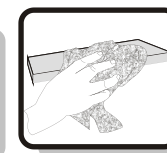
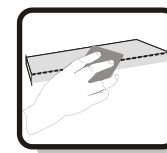

! IMPORTANTE: Para poder realizar cualquier tipo de reclamo, encontrará en una de las piezas impreso el Nº de LOTE, el mismo será útil en caso de comunicarse con nuestro servicio.

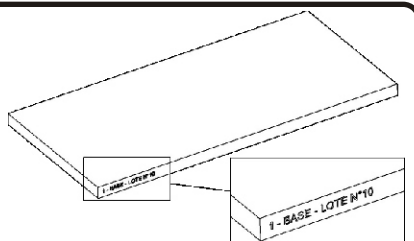

PASO 4: Colocar la guías superior e inferior como muestra la figura y fijarla mediante 3 tornillos auto perforantes. Luego insertar los soportes metálicos para luego apoyar sobre ellos el estante suelto. Fijar los soportes central del barral mediante tornillos 3,5x15 y luego insertar el barral sobre ellos. Por ultimo fijar las correderas metálicas mediante tornillos varianta.

PASO 3: Unir zócalos a los costados con tornillos 6,3 x 50 phillips. Luego fijar escuadritas plásticas a zócalos y base mediante tornillos 3,5x15. Por ultimo clavar bases deslizantes y colocar marca mosconi como muestra la figura.

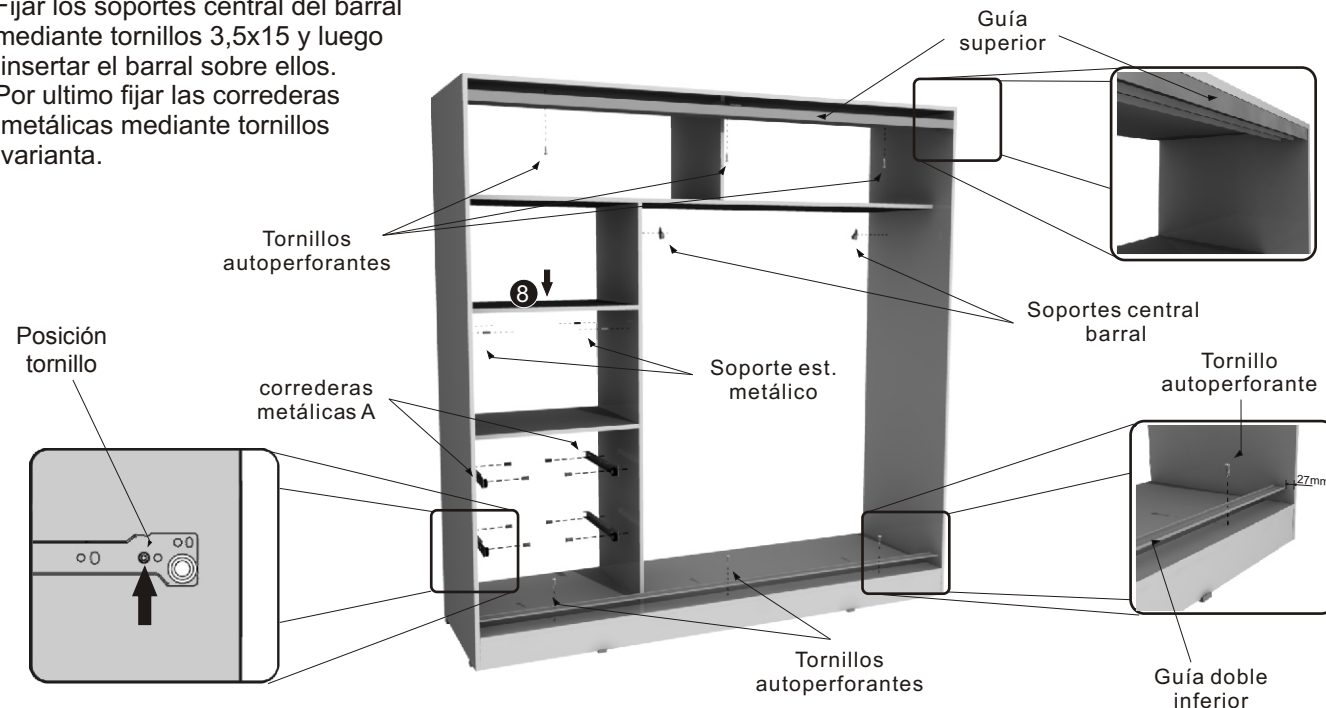
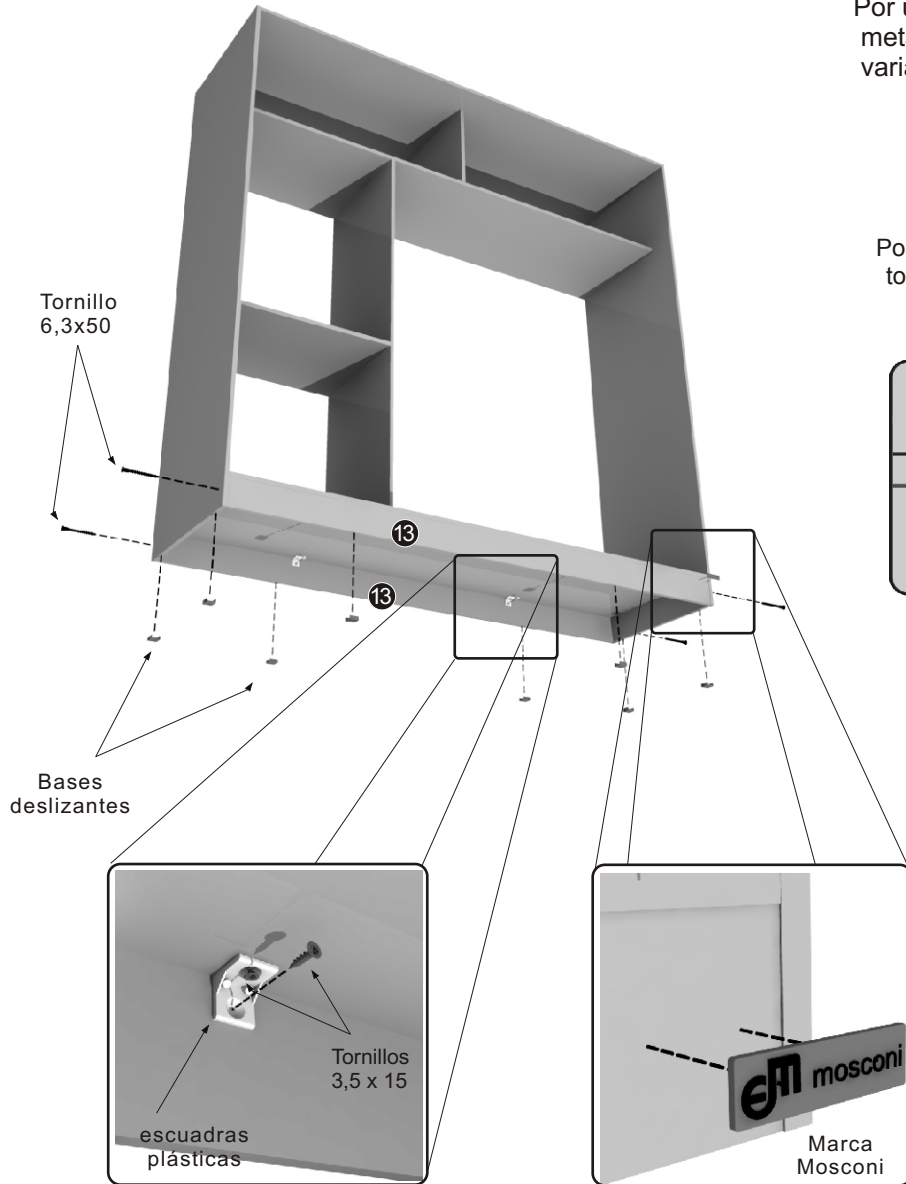

¡CONSEJO: CONSEGUIR TALADRO ELECTRICO CON PUNTA PHILLIPS PARA COLOCAR LOS TORNILLOS AUTO PERFORANTES

PASO 5: Antes de clavar los fondos del placard para rigidizarlo, colocar varilla H entre fondos que corresponden a la parte donde se colocó el barral, chequear que la estructura este perfectamente escuadrada. Por ultimo fijar los fondos con clavos 20mm.

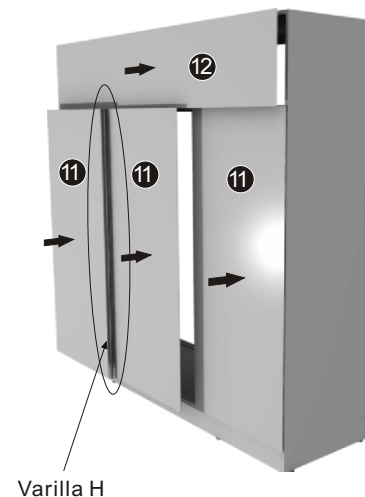

ESCUADRADO DE MUEBLE:

Es importante para la correcta alineación y funcionamiento del mismo. Antes de clavar el fondo asegurarse que las diagonales A y B tengan la misma longitud.

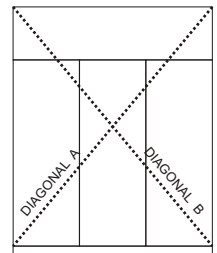

PASO 6: Colocar a presión el tapa canto e n la puerta

Luego fijar los patines plásticos en la parte superior como muestra la figura. Colocar manijas y fijarlas mediante tornillos 3,5x30. Por ultimo fijar ruedas mediante tornillo varianta(a) como primer medida. Luego fijar tornillo de registro 3,5x15 (b) en el otro extremo de la rueda . Colocar la puerta como se indica en el paso 7, si es necesario regular la inclinación horizontal de la puerta se debe utilizar el tornillo de registro (b). Cuando quede perfectamente regulada la altura de la puerta se deberá fijar el tornillo 3,5x15(c) para fijar la posición definitiva de ella.

Precaución:

No levantemasiado la puerta porque esta puede tocar los tornillos De fijación de la guía superior

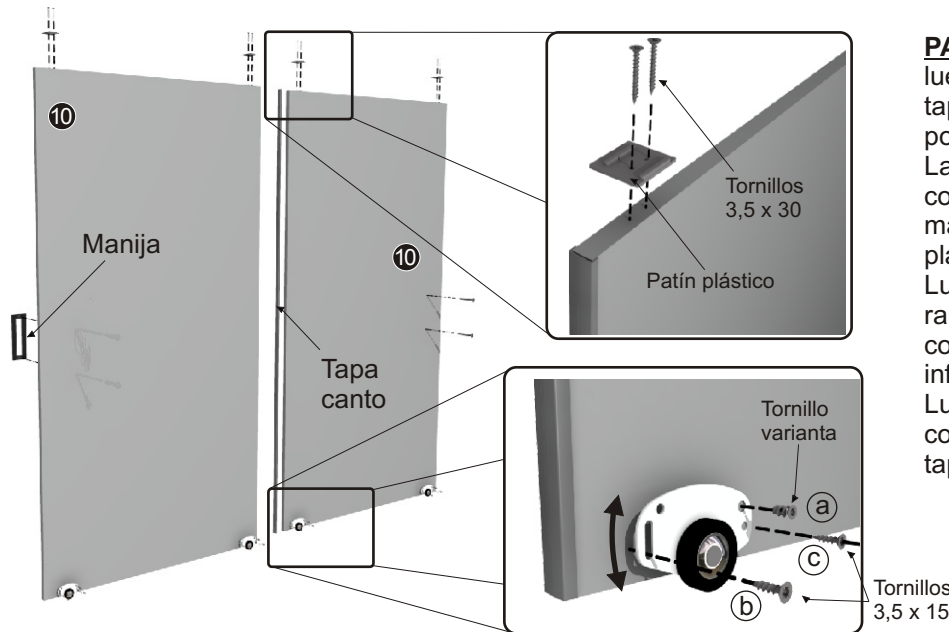

PASO 7: Colocar cajones, luego insertar puerta sin tapa canto en la parte posterior de las guías. Las puertas se deben colocar de la siguiente manera: Insertando patín plástico en la guía superior. Luego hacer coincidir la ranura de la rueda inferior corrediza en la guía doble inferior. Luego repetir método de colocación con la puerta con tapa canto



ARMADO DE CAJON

14

Método de fijación con minifix.

Atornillar perno minifix en madera. Luego colocar caja minifix en el orificio de mayor dimensión del costado del cajón, teniendo en cuenta de alinear la flecha indicadora con el perno minifix. Introducir el perno minifix en la caja minifix. Por ultimo ajustar con destornillador la caja minifix hasta lograr un perfecto y firme ensamblaje .

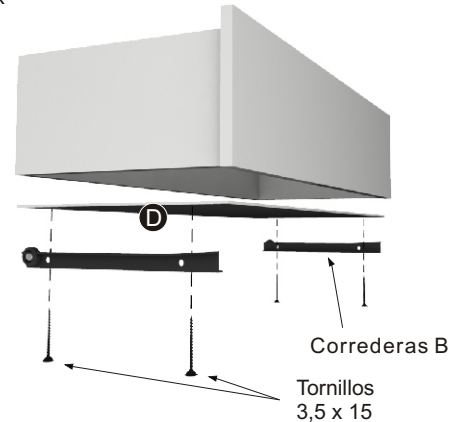
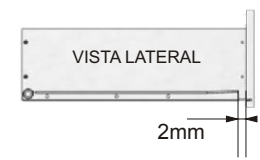
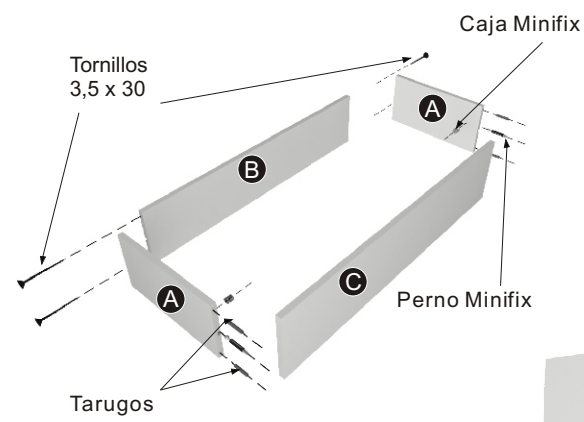
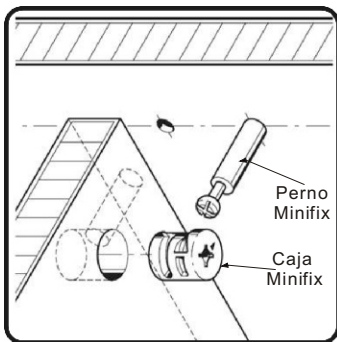

ESCUADRADO DE CAJON:

Es importante para la correcta alineación y funcionamiento de lo cajones. Antes de clavar el fondo asegurarse que las diagonales A y B tengan la misma longitud.

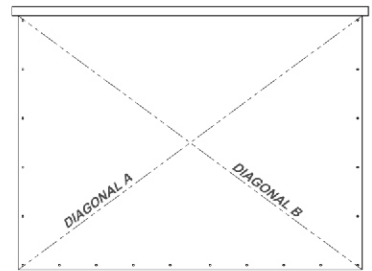

COLOCACION DE TARUGOS, ENCOLAR

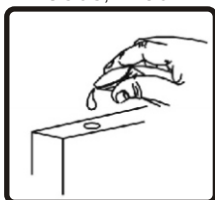

Fijar el fondo con clavos de 20mm en la parte trasera del cajón. Colocar tapa plástica de 15Ø y tapón de 6mm en orificios sin tornillos.

Para mayor información viste nuestra pagina Web www.mosconi.com.ar o escanee el código QR

info@mosconi.com.ar
03471 - 423500
Ruta N°9 Km 374
Cañada de Gómez
Santa Fe - Argentina